

descanso  
2023  
relax & confort

**Slâap**<sup>®</sup>  
Sistemas de descanso



## ÍNDICE

- COLCHONES DE MUELLES ENSACADOS
- COLCHONES DE MUELLES BICÓNICOS
- COLCHONES DE NÚCLEO SÓLIDO
- COLCHONES PARA ARTICULAR
- COLCHONES JUVENILES
- COLCHONES AL VACÍO
- COLCHÓN DE CUNA, LITERA Y PLEGATÍN
- SOMIERES
- CANGUROS
- SOMIERES ARTICULADOS A MOTOR
- CANAPÉS
- CANAPÉS Y BASES
- GERIATRÍA
- ALMOHADAS Y NÓRDICOS
- CABECEROS
- SOFÁS CAMA
- ARTÍCULOS EN LIQUIDACIÓN

En SLAAP hemos diseñado nuestra GAMA DE PRODUCTOS pensando en todos aquellos que buscan un descanso a medida y de calidad.

Gracias a nuestras tecnologías y a los estudios realizados, podemos llegar a la conclusión, que tenemos la clave para un descanso 100% reparador.



## TECNOLOGÍAS



Tecnología conseguida por la combinación de sus tejido acolchados que proporcionan una sensación muy comfortable.



Tecnología de transpiración que proporcionan nuestros núcleos de muelles ensacados, bonel y HR perforados.



Tecnología que nos proporcionan nuestras capas de visco, adaptándose perfectamente al cuerpo con la mayor naturalidad.

## *all natural*

Material innovador producido a base de productos naturales como son el algodón y la lana natural.

## VISCOGRAFENO

La incorporación del VISCOGRAFENO al núcleo del colchón convierte la zona de contacto en un espacio hiperconductor capaz de procesar altas dosis de flujo térmico, permitiendo un descanso sin acumulación de temperatura



Tecnología mediante la cual perforamos los núcleos de nuestros colchones, creando de este modo múltiples canales de aireación, que favorecen la transpiración y evitan posibles problemas de condensación y humedad.

# DUO SYSTEM

Colchón muelles ensacados con topper de micromuelles.

Nuestro colchón **DUO SYSTEM**, con topper de micromuelles ensacados aportan una gran adaptación, confort y transpiración. Fabricado con tejidos antibacterianos de excelente calidad.

GROSOR **34cm**

FIRMEZA -  +

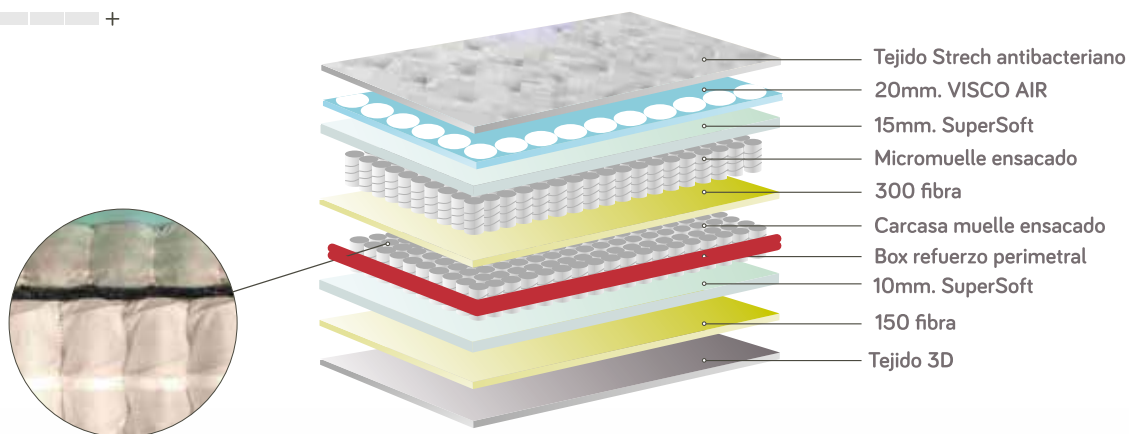

## CARACTERÍSTICAS

-  viscoelástica
-  transpira
-  acarosan
-  constantemp
-  fisiotech
-  independencia de peso
-  muelle ensacado
-  ergodinamic

## TECNOLOGÍAS DUO SYSTEM



\*Se sirve bajo pedido.

# OCEAN

Muelle ensacado multizona con 3cm. de viscografeno

Nuestro colchón **OCEAN** con núcleo de carcasa de muelles ensacados de alta calidad, aporta un gran confort y transpiración. Fabricado con tejidos procedentes de plásticos reciclados, antibacterianos de excelente calidad.



GROSOR **29cm**

FIRMEZA - +



Doble cara

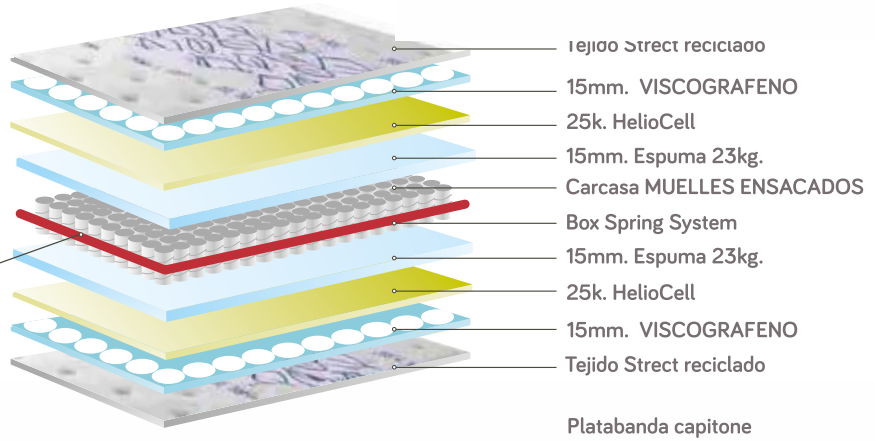

### CARACTERÍSTICAS

- viscografeno
- transpira
- acarosan
- constantemp
- fisiotech
- independencia de peso
- muelle ensacado
- ergodinamic

### TECNOLOGÍAS OCEAN



# ORGANIC

Muelles ensacados con algodón /lana

Nuestro colchón **ORGANIC**, con núcleo de muelles ensacados de alta calidad, aporta un gran confort. Fabricado con tejidos orgánicos de lana y algodón de excelente calidad.



LANA



ALGODÓN

GROSOR **32cm**

FIRMEZA - +



Doble cara

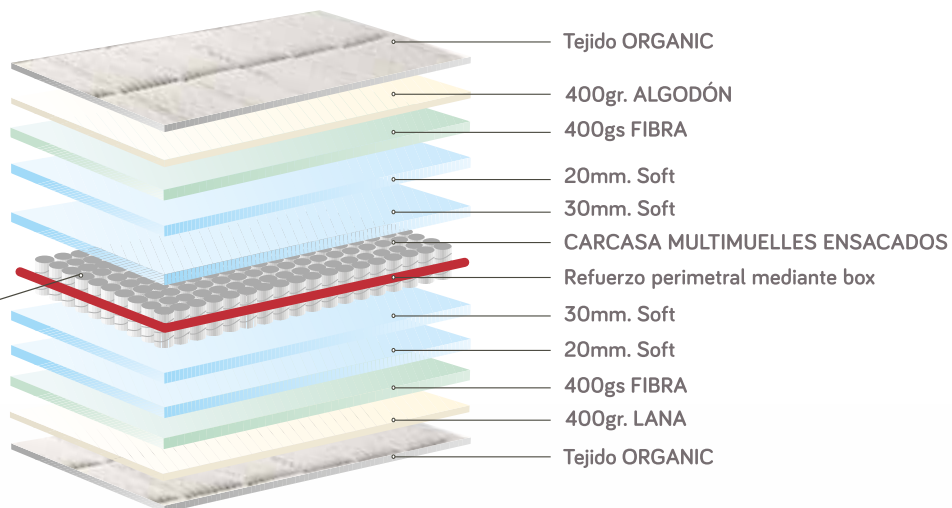

## CARACTERÍSTICAS



naturlana



naturcotton



transpira



acarosan



constantemp



fisiotech



independencia de peso



muelle ensacado



ergodinamic



## TECNOLOGÍAS ORGANIC



*all natural*

MUELLES ENSACADOS



Slâap

Distribuidor de España

# DELUXE

Muelle ensacado 1500 muelles con 6 cm. de viscoelástica de carbono activo

Nuestro colchón **DELUXE**, con núcleo de carcasa 1500 muelles ensacados de alta calidad, aporta un gran confort y transpiración. El modelo perfecto para los que quieren ser los reyes del descanso gracias a su capa de VISCO CARBONO ACTIVO que favorece el equilibrio térmico. Fabricado con tejidos antibacterianos de excelente calidad.

GROSOR **32cm**

FIRMEZA -  +



Doble cara

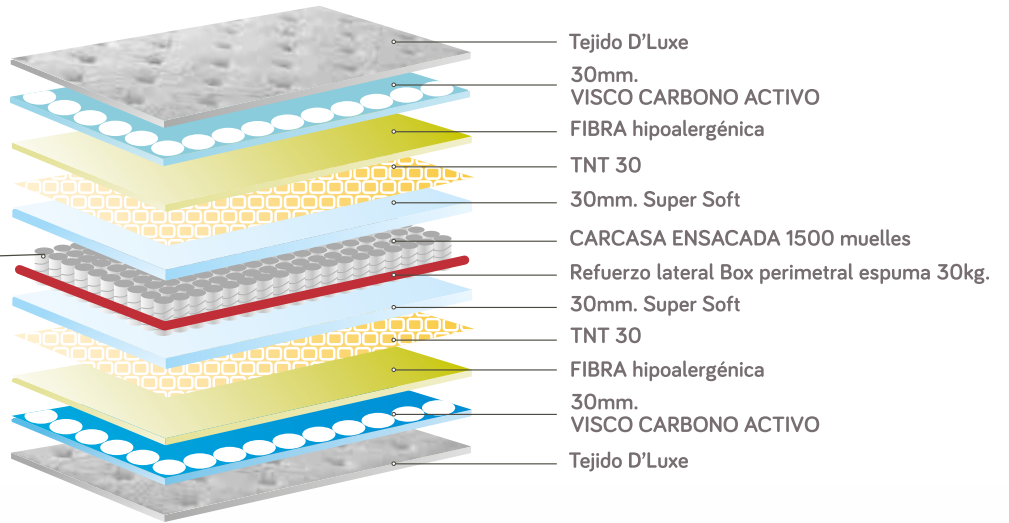
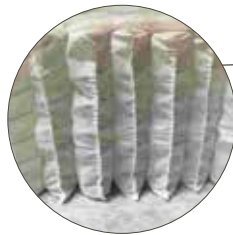

## CARACTERÍSTICAS



## TECNOLOGÍAS DELUXE



# DANUBIO

Muelle ensacado multizona con 3cm. de viscografeno

Nuestro colchón **DANUBIO** con núcleo de carcasa de muelles ensacados de alta calidad, aporta un gran confort y transpiración. Su capa de **VISCOGRAFENO** es capaz de eliminar grandes dosis de flujo térmico, consiguiendo un descanso sin acumulación de temperatura. Fabricado con tejidos antibacterianos de excelente calidad.

GROSOR **±28cm**

FIRMEZA -  +

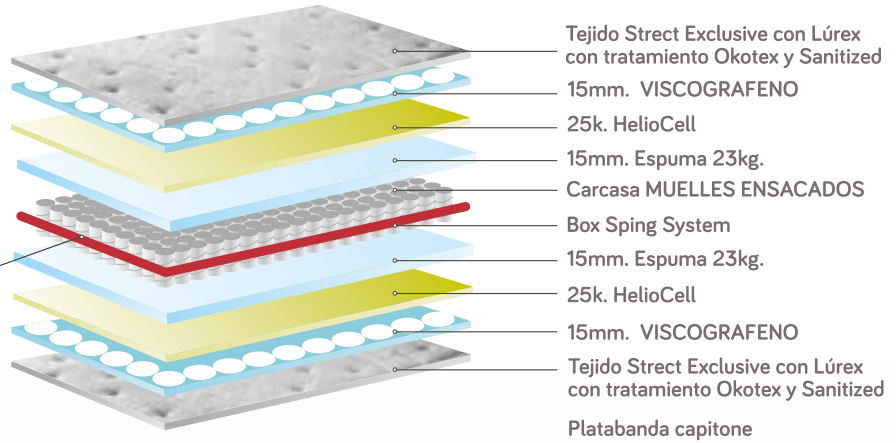

## CARACTERÍSTICAS



## TECNOLOGÍAS DANUBIO

VISCOGRAFENO





# MIA

Muelle ensacado multizona

Nuestro colchón MIA con núcleo de carcasa de muelles ensacados de alta calidad, aporta un gran confort y transpiración. Fabricado con tejidos antibacterianos de excelente calidad.

GROSOR **±28cm**

FIRMEZA -  +



Doble cara

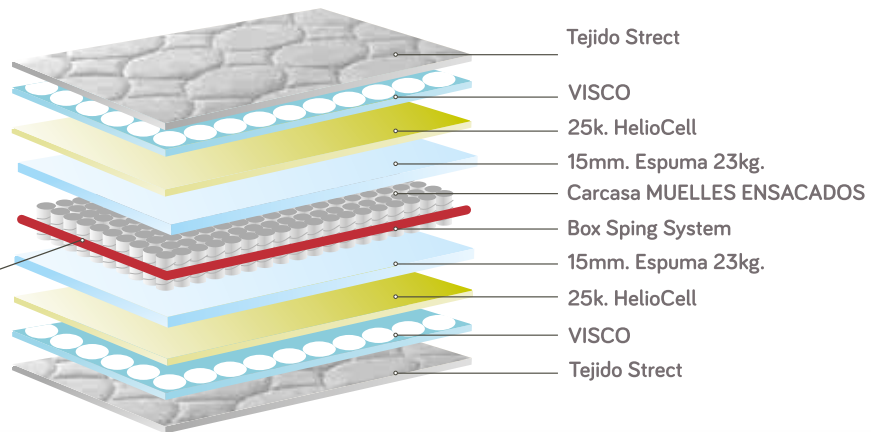

## CARACTERÍSTICAS



## TECNOLOGÍAS MIA



MUELLES ENSACADOS

# TOP VISCO

Muelle ensacado viscoelástico firme.

Nuestro colchón **TOP VISCO**, con núcleo de carcasa de muelle ensacado de alta calidad, aporta una gran adaptación confort y transpiración. Se adapta al cuerpo y aporta un alto grado de confort en acogida. Fabricado con tejidos antibacterianos de excelente calidad.

GROSOR **25cm**

FIRMEZA -  +

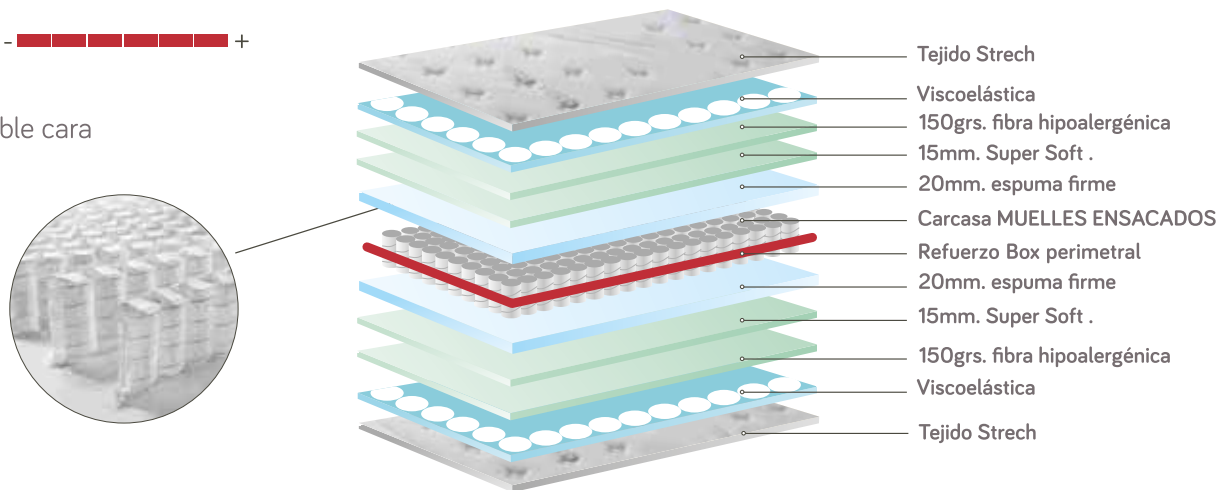

## CARACTERÍSTICAS

-  viscoelástica
-  transpira
-  acarosan
-  constantemp
-  fisiotech
-  independencia de peso
-  muelle ensacado
-  ergodinamic

## TECNOLOGÍAS TOP VISCO



MUELLES ENSACADOS

# ONE

## Muelle ensacado

Nuestro colchón **ONE** con núcleo de carcasa de muelles ensacados aporta un gran confort y transpiración. Fabricado con tejidos antibacterianos de excelente calidad.

GROSOR **26cm**

FIRMEZA -  +



Doble cara

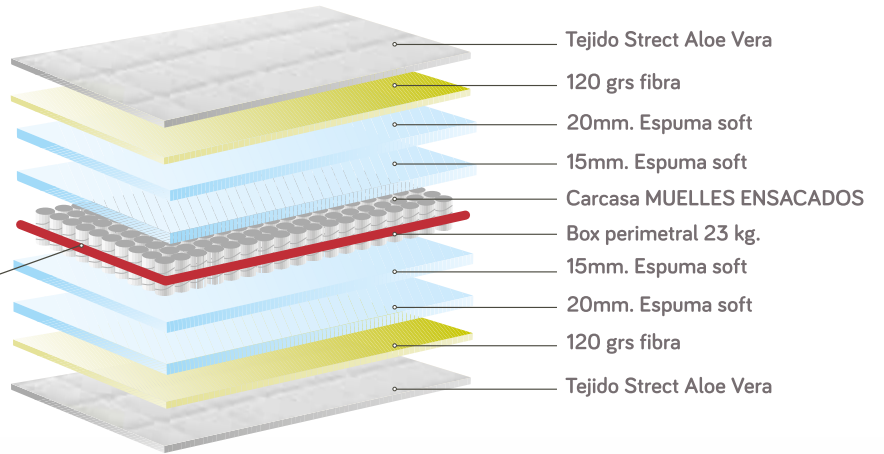

### CARACTERÍSTICAS



### TECNOLOGÍAS ONE



MUELLES ENSACADOS



Slâap

# NOVA

## Muelle ensacado

Nuestro colchón **NOVA**, con núcleo de carcasa de muelle ensacado en Box, aporta una gran adaptación confort y transpiración. Se adapta al cuerpo y aporta un alto grado de confort en acogida. Fabricado con tejidos antibacterianos de excelente calidad.

GROSOR **24cm**

FIRMEZA -  +

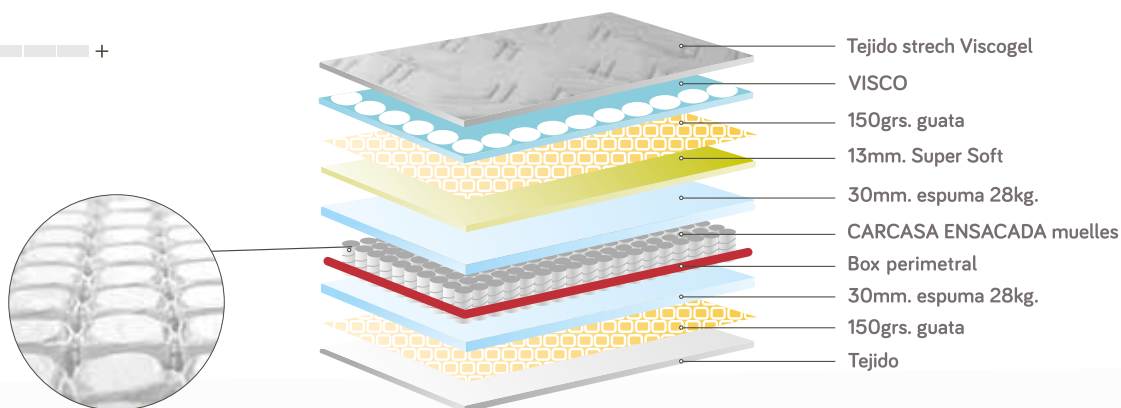

### CARACTERÍSTICAS



### TECNOLOGÍAS NOVA



# TURÍN VISCO SPA

Muelle bonel semicilíndrico

Nuestro colchón **VISCO SPA**, con viscoelástica y núcleo de muelles de alta calidad, aporta una gran adaptación, confort, transpiración y resistencia.  
Fabricado con tejidos antibacterianos de excelente calidad.

GROSOR **29cm**

FIRMEZA - +



Doble cara

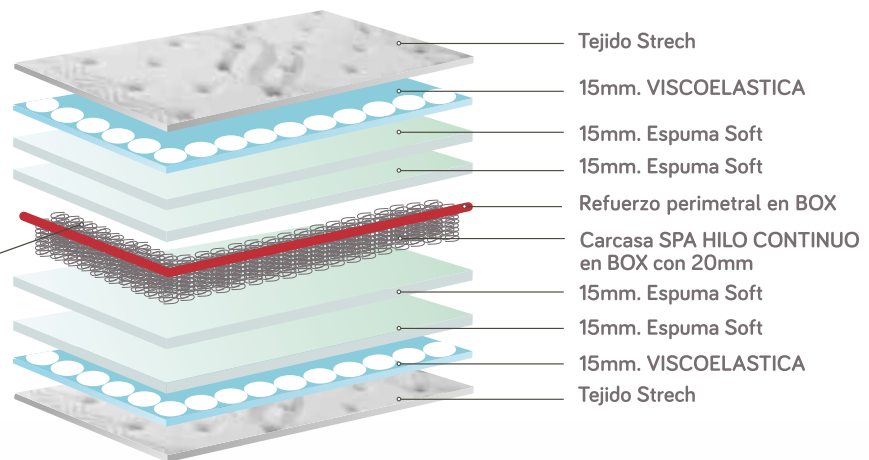
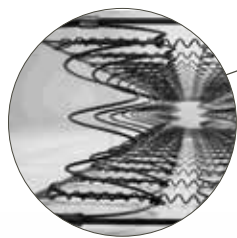

## CARACTERÍSTICAS

- viscoelástica
- altaresistencia
- transpira
- acarosan
- constantemp
- fisiotech
- independencia de peso
- muelle bicónico
- ergodinamic

## TECNOLOGÍAS TURÍN VISCO SPA



MUELLES BICÓNICOS

# PLUS PIQUÉ XXL

## Muelles bicónicos reforzados

Nuestro colchón **XXL**, con viscoelástica y núcleo de muelles bicónicos reforzado de alta calidad, aporta una gran firmeza, confort, transpiración y resistencia.  
Fabricado con tejidos antibacterianos de excelente calidad.

GROSOR **27cm**

FIRMEZA  +

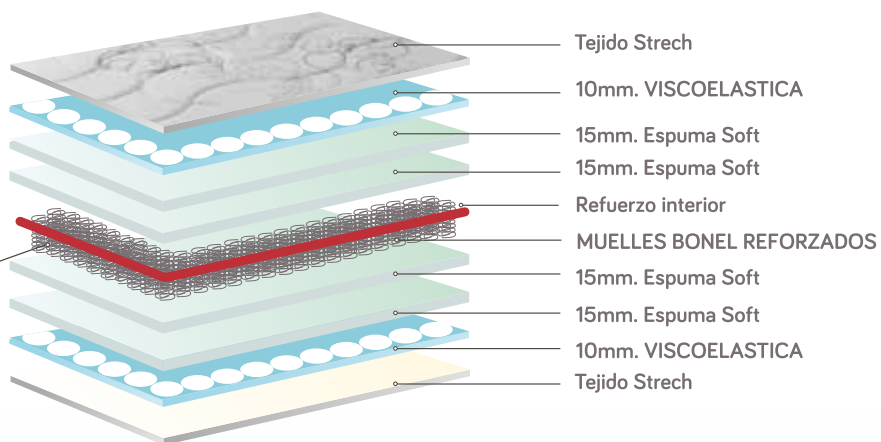
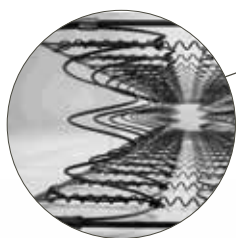

### CARACTERÍSTICAS



### TECNOLOGÍAS PLUS PIQUÉ XXL



# EXTRAFIRME

## Muelles bicónicos reforzado

Nuestro colchón **EXTRAFIRME**, con núcleo de muelles bicónicos reforzados de alta calidad, aporta una gran adaptación, confort, transpiración y resistencia.  
Fabricado con tejidos antibacterianos de excelente calidad.

**GROSOR** 27cm

**FIRMEZA** -  +



Doble cara

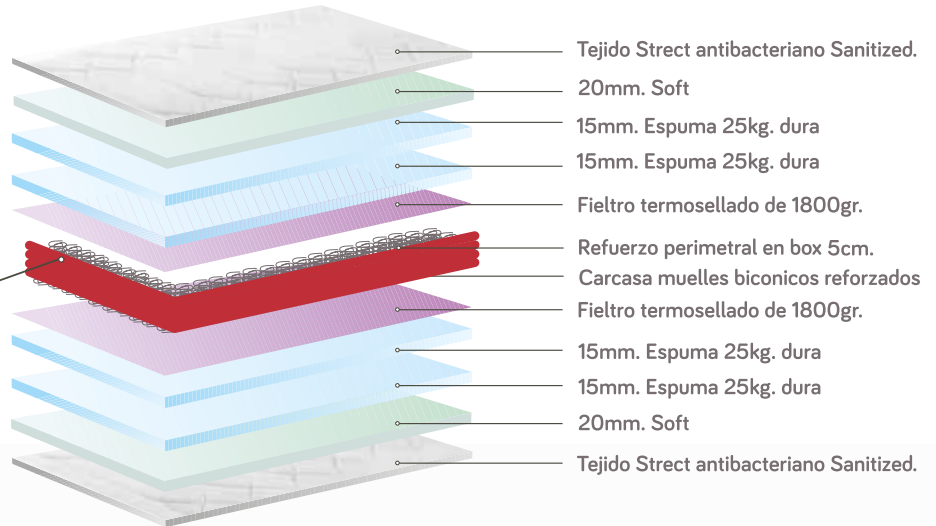

### CARACTERÍSTICAS



### TECNOLOGÍAS EXTRAFIRME



# PRINCESA SOFT

## Muelles bicónicos

Nuestro colchón **PRINCESA SOFT**, con núcleo de muelles bicónicos, aporta una gran adaptación, confort y transpiración. Su tapizado Strech Eco Blue con Aloe Vera aporta mayor transpiración. Fabricado con tejidos antibacterianos de excelente calidad.

**GROSOR** 23cm

**FIRMEZA** - [Progress bar] +



Doble cara

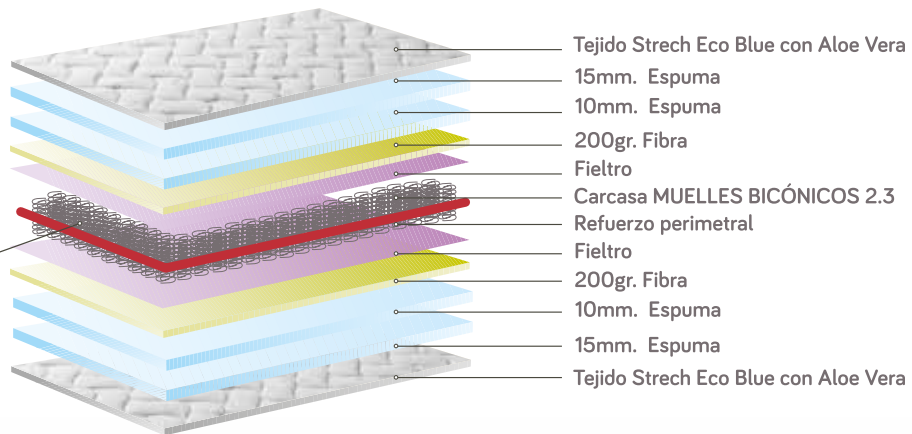
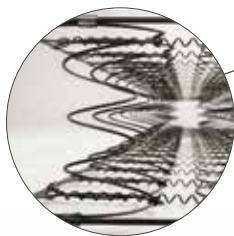

## CARACTERÍSTICAS

-  textileco
-  transpira
-  acarosan
-  constantemp
-  fisiotech
-  independencia de peso
-  muelle bicónico
-  ergodinamic

## TECNOLOGÍAS PRINCESA SOFT



MUELLES BICÓNICOS



# PRINCESA DAMASCO

## Muelles bicónicos

Nuestro colchón **PRINCESA DAMASCO**, con núcleo de muelles bicónicos, aporta una gran adaptación, confort, transpiración y resistencia.  
Fabricado con tejidos antibacterianos de excelente calidad.

GROSOR **21cm**

FIRMEZA -  +

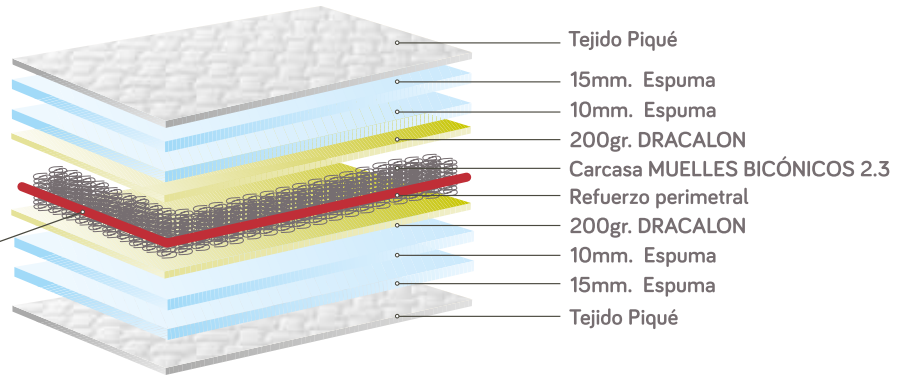
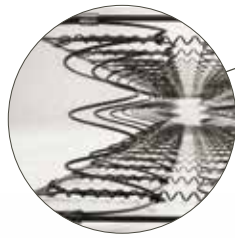

## CARACTERÍSTICAS



## TECNOLOGÍAS PRINCESA DAMASCO



# ZEM

Muelles bicónicos

Nuestro colchón ZEM, con núcleo de muelles bicónicos, aporta una gran adaptación y confort. Fabricado con tejidos antibacterianos de excelente calidad.

GROSOR 19cm

FIRMEZA -  +



Doble cara

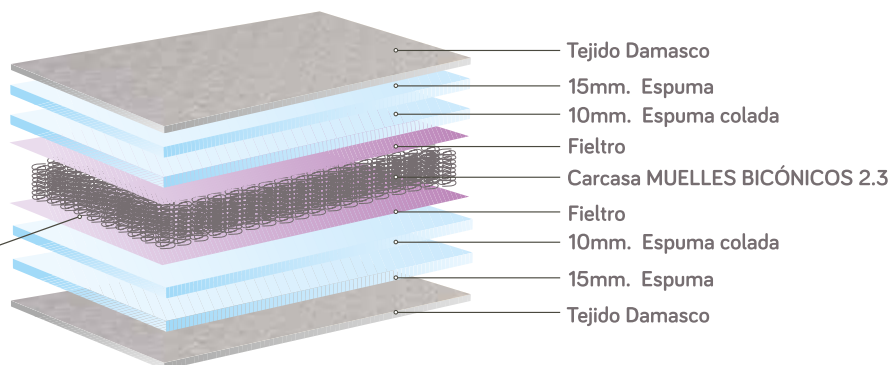
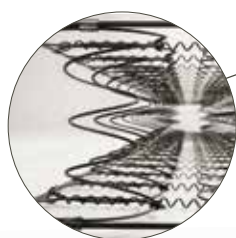

## CARACTERÍSTICAS



transpira



acarosan



constantemp



fisiotech



independencia de peso



muelle bicónico



ergodinamic

## TECNOLOGÍAS ZEM



MUELLES BICÓNICOS



Slâap

Sistemas de descanso

# NILO

Núcleo sólido HR 42kg. + 6cm visco

Nuestro colchón **NILO**, con núcleo compacto de alta calidad HR, aporta una gran adaptación y confort. Sus capas de **VISCOELÁSTICA** proporcionan un descanso fresco, suave y progresivo. Fabricado con tejidos antibacterianos de excelente calidad.

GROSOR **30cm**

FIRMEZA -  +

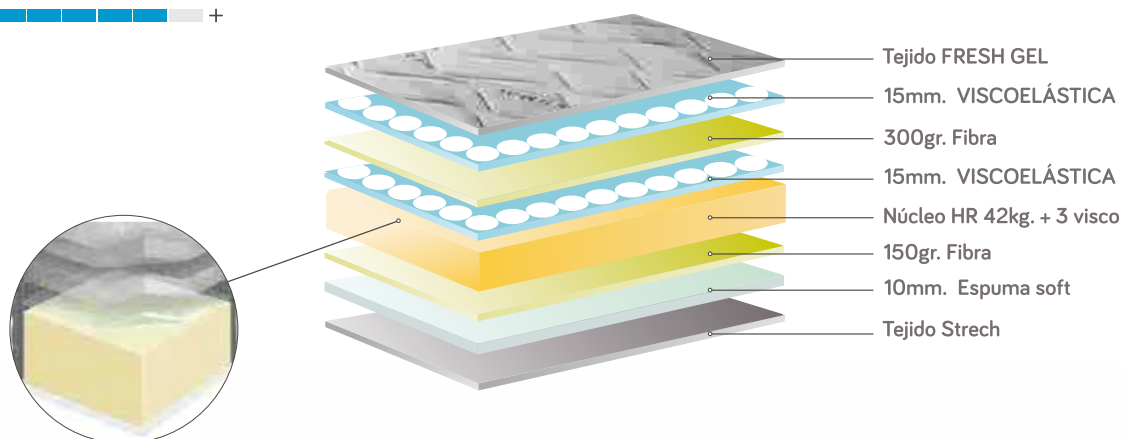

## CARACTERÍSTICAS



## TECNOLOGÍAS NILO



NÚCLEO SÓLIDO

# VENUS PLUS

Núcleo compacto 30kg. con 5cm. de visco.

Nuestro colchón **VENUS PLUS**, con núcleo compacto de alta calidad, aporta una gran adaptación y confort. Sus múltiples capas de **VISCOELÁSTICA** proporcionan un descanso suave y progresivo. Fabricado con tejido **STRECH MEDICAL** antibacteriano y antialérgico de excelente calidad.

GROSOR **27cm**

FIRMEZA -  +

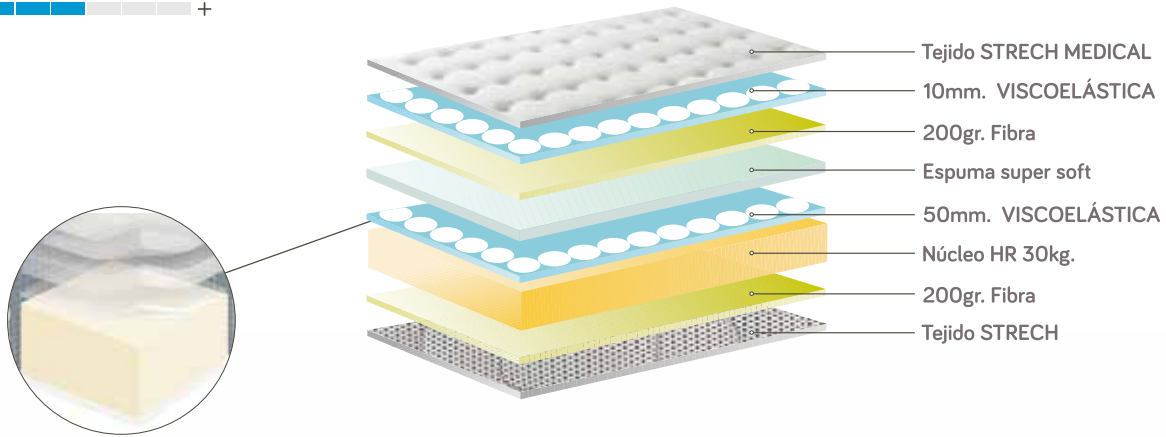

## CARACTERÍSTICAS

-  viscoelástica
-  acarosan
-  constantemp
-  fisiotech
-  independencia de peso
-  núcleo sólido
-  ergodinamic

## TECNOLOGÍAS VENUS PLUS



NÚCLEO SÓLIDO

# AKUA

Núcleo sólido 23 kg. con viscoelástica

Nuestro colchón **AKUA**, con núcleo compacto de alta calidad, aporta una gran adaptación y confort. Fabricado con tejido STRECH con tratamiento Sanitized de excelente calidad.

GROSOR **25cm**

FIRMEZA -  +

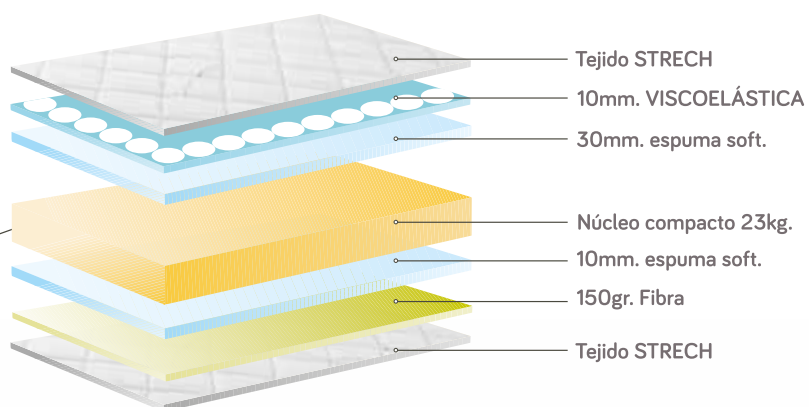

## CARACTERÍSTICAS



## TECNOLOGÍAS AKUA



# NATURSOFT

Núcleo sólido 25kg. con viscoelástica

Nuestro colchón **NATURSOFT**, con núcleo compacto de alta calidad, aporta una gran adaptación y confort. Fabricado con tejido STRECH con tratamiento Sanitized de excelente calidad, ligereza y secado que controlan la transpiración.

GROSOR **26cm**

FIRMEZA -  +

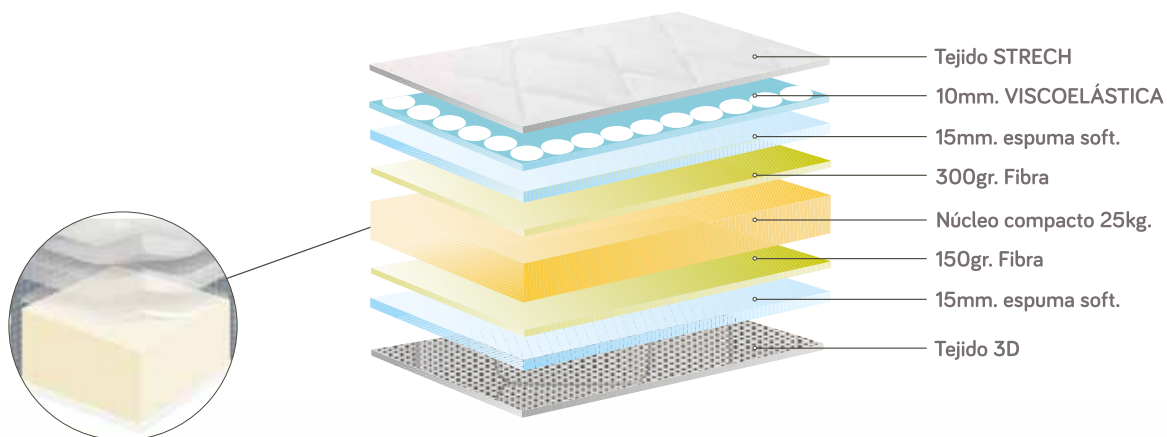

## CARACTERÍSTICAS



## TECNOLOGÍAS NATURSOFT



NÚCLEO SÓLIDO

# ENZO

Núcleo sólido 23kg.

Nuestro colchón ENZO, con núcleo de espuma de 23kg, proporciona un descanso de calidad. Fabricado con tejidos de excelente calidad.

GROSOR **23cm**

FIRMEZA -  +



Doble cara

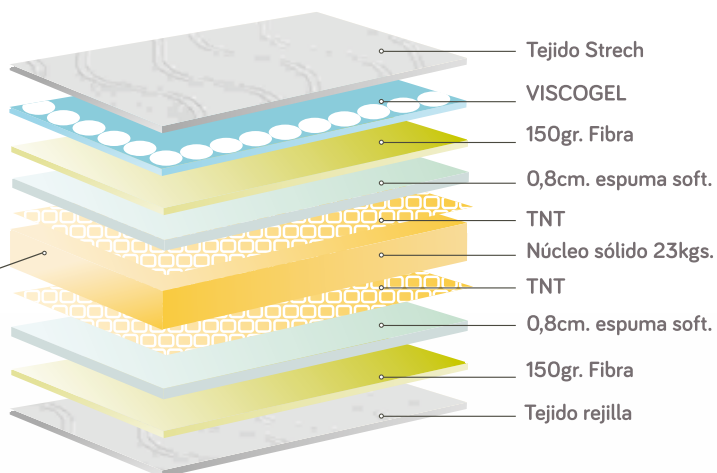

## CARACTERÍSTICAS



viscoelástica



acarosan



independencia de peso



núcleo sólido



ergonomic

## TECNOLOGÍAS ENZO



NÚCLEO SÓLIDO

# LÁTEX CONFORT

Núcleo 100% látex, densidad 70kg.

Nuestro colchón **LÁTEX CONFORT**, con núcleo de látex de alta calidad, aporta una gran adaptación y confort permitiendo la máxima libertad de movimientos. Sus características de densidad, resistencia, duración y elasticidad superan ampliamente los más exigentes controles de calidad.

Fabricado con tejido **STRECH ALOEVERA** antibacteriano de excelente calidad.

**GROSOR** 21cm

**FIRMEZA** - +



Doble cara

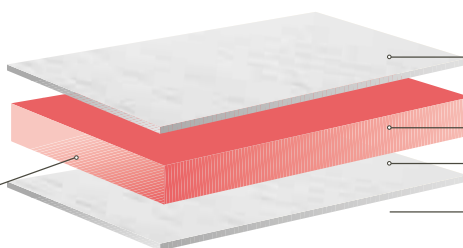
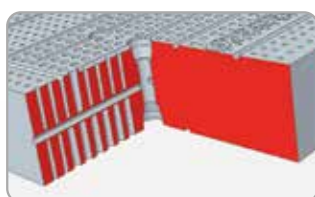

Tejido **STRECH** hipoalergénico  
Bloque **LÁTEX** / 18  
Tejido **STRECH** hipoalergénico  
Densidad variable multizona



## CARACTERÍSTICAS



núcleo látex



acarosan



constantemp



fisiotech



independencia de peso



núcleo articulado



ergodinamic

## TECNOLOGÍAS LÁTEX CONFORT



NÚCLEO ARTICULADO



Slâap

Sistemas de descanso



# VENTO

Núcleo HR 30kg. perfilado para articular + 4cm. de visco

Nuestro colchón **VENTO**, con núcleo HR perfilado para articular, proporciona una gran adaptación cediendo solo en las zonas donde se aplica presión. Posee una doble firmeza y unas cualidades higiénicas y ergonómicas que lo convierten en una opción saludable. Fabricado con tejido **TERMOCOOL** de excelente calidad.

GROSOR **22cm**

FIRMEZA -  +

UNA CARA

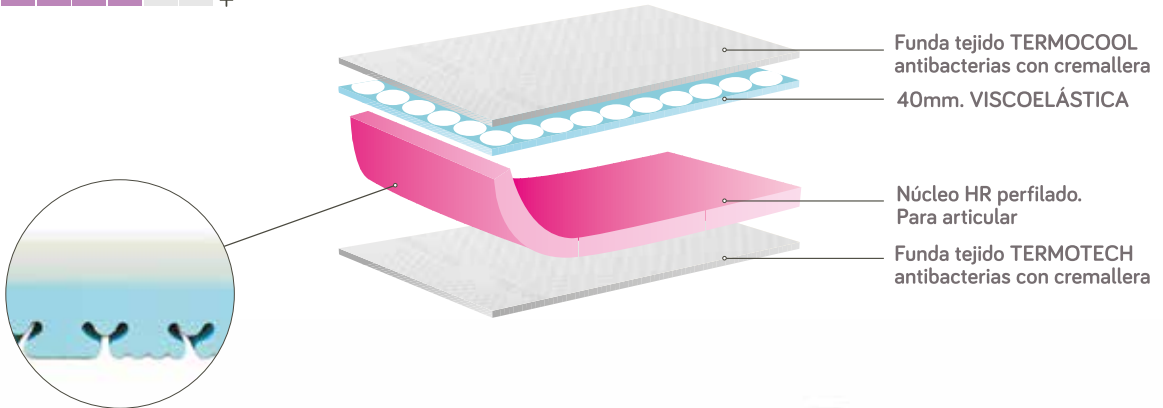

## CARACTERÍSTICAS



GEMELOS\*

## TECNOLOGÍAS VENTO



# ALBA

Núcleo perfilado para articular

Nuestro colchón **ALBA** perfilado para articular, proporciona una gran adaptación cediendo solo en las zonas donde se aplica presión. Posee unas cualidades higiénicas y ergonómicas que lo convierten en una opción saludable. Fabricado con tejido **ANTIBACTERIAS** de excelente calidad.

GROSOR **20cm**

FIRMEZA -  +

UNA CARA

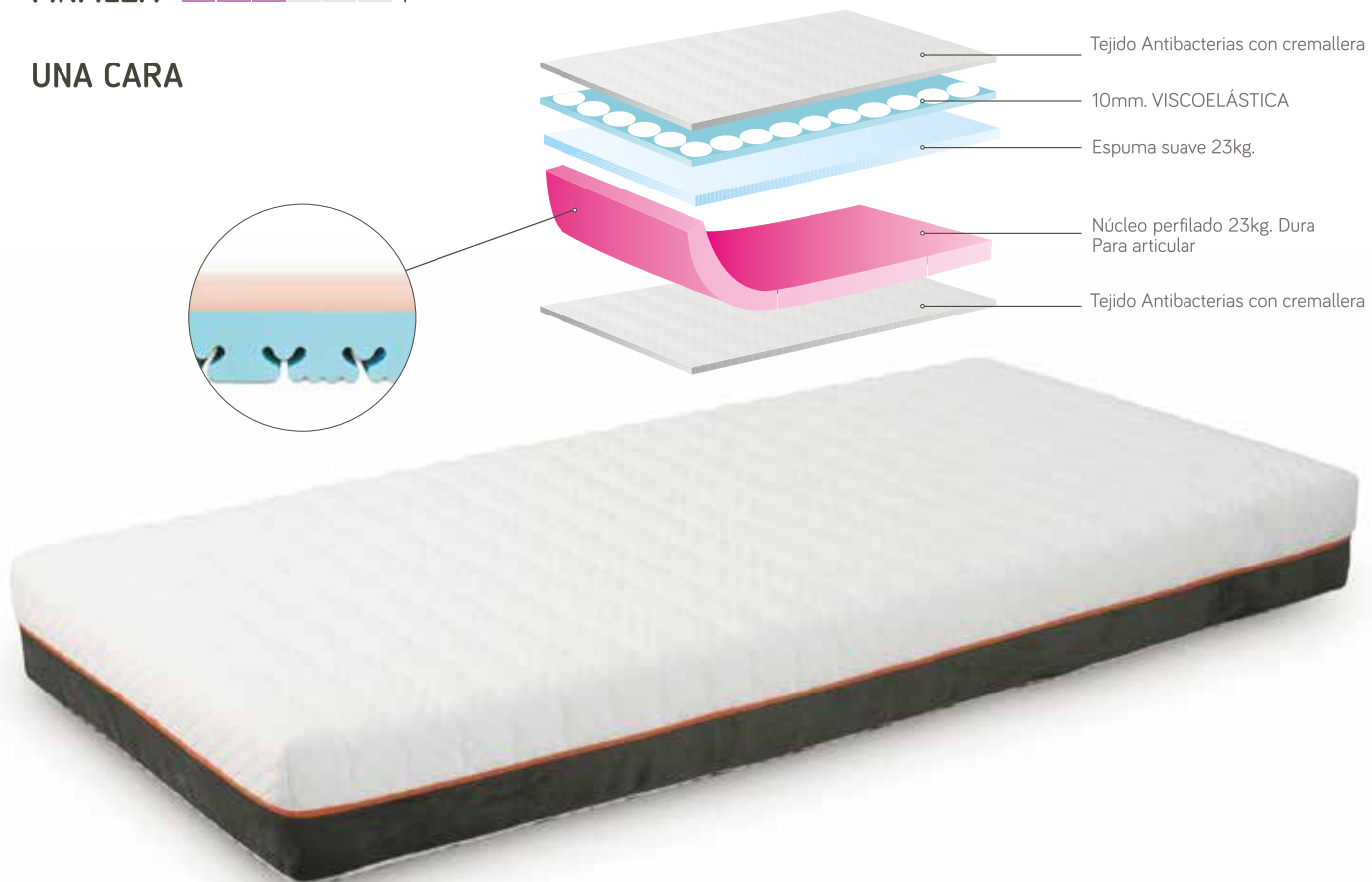

\*opcional cremallera

GEMELOS\*

CARACTERÍSTICAS



TECNOLOGÍAS ALBA



\*Los colchones gemelos siempre se sirven con funda en H, en una pieza. Opcionalmente se puede pedir la funda en H con cremallera para poder separarles.

NÚCLEO ARTICULADO

# DINAMIC

Núcleo de muelles ensacados para camas articuladas y juveniles.

Nuestro colchón **DINAMIC**, con núcleo de muelles ensacados articulados proporciona una gran adaptación, ideal para camas juveniles. Fabricado con tejidos de excelente calidad que controlan la transpiración.

GROSOR **25cm**

FIRMEZA -  +

DOBLE CARA

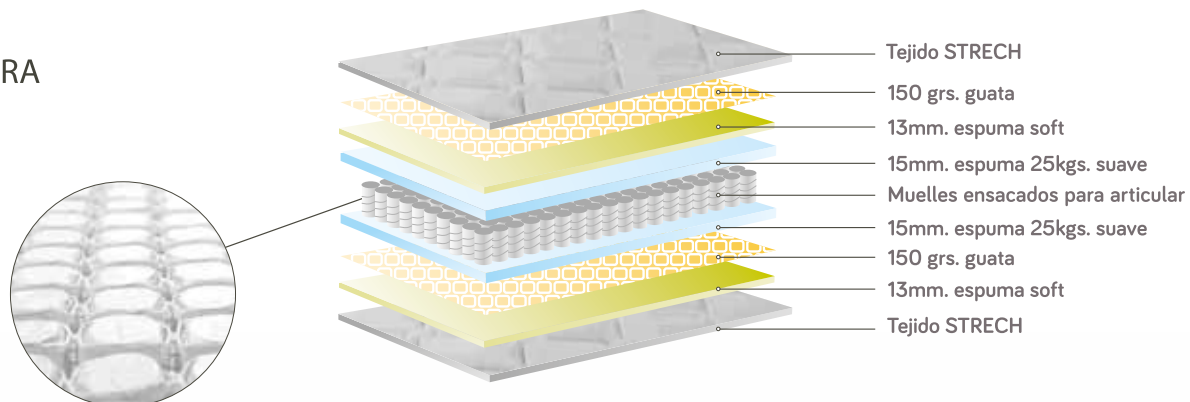

## CARACTERÍSTICAS

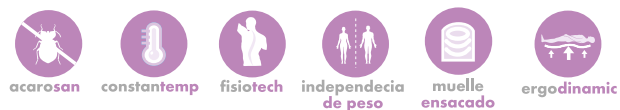

## TECNOLOGÍAS DINAMIC



# JUVENIL

Núcleo sólido acolchado en visco

Nuestro colchón **JUVENIL**, con núcleo de espuma de 25kg. proporciona un descanso de calidad, ayudando a los niños en cada etapa del desarrollo. Fabricado con tejido STRETCH de excelente calidad, ligereza y secado que controlan la transpiración.

GROSOR 14cm 17 cm 20cm

FIRMEZA - +

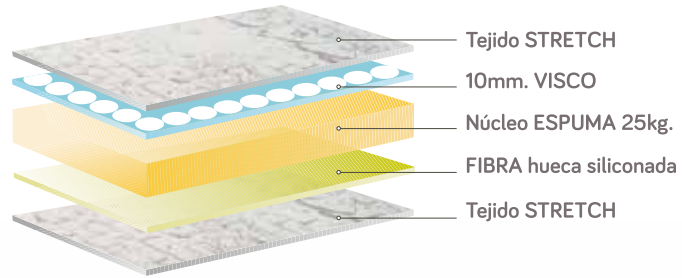

# BAMBINO ENSACADO

Núcleo ensacado acolchado en visco

Nuestro colchón **BAMBINO**, de muelles ensacados proporciona un descanso de calidad, ayudando a los niños en cada etapa del desarrollo. Fabricado con tejidos de excelente calidad, ligereza y secado que controlan la transpiración.

GROSOR 14cm 17 cm 20cm

FIRMEZA - +

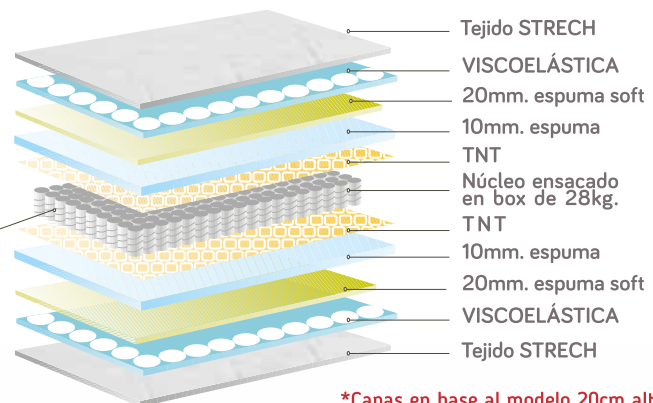

\*Capas en base al modelo 20cm altura



\* Bajo pedido, disponibles otras medidas ( 135-150...)

# COLCHONETA MUELLES PRINCESA

Núcleo muelles bicónicos

Nuestro colchón **JUVENIL MUELLES PRINCESA**, con núcleo de muelles Bicónicos proporciona un descanso de calidad, ayudando a los niños en cada etapa del desarrollo.

Fabricado con tejido PIQUE de excelente calidad, ligereza y secado que controlan la transpiración.

GROSOR 13cm

FIRMEZA -  +

 Doble cara

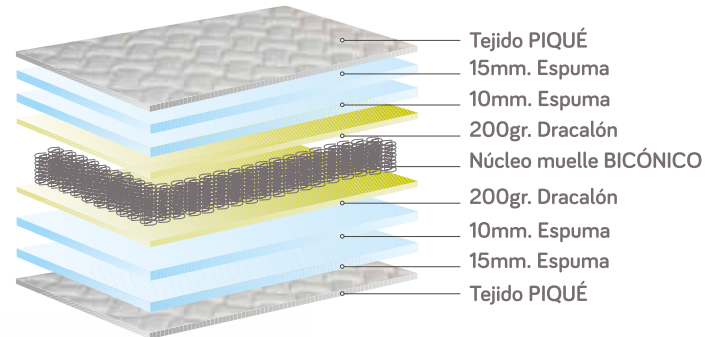

# DA VINCI

Muelle ensacado, al vacío.

Nuestro colchón **DA VINCI ENROLLADO**, con núcleo de muelles ensacados, proporciona un descanso de calidad. Su capa de **VISCOGRAFENO** favorece el equilibrio térmico. Fabricado con tejido **STRECH** de excelente calidad, ligereza y secado que controlan la transpiración.

**GROSOR** 26cm

**FIRMEZA** - [Barra de firmeza] +

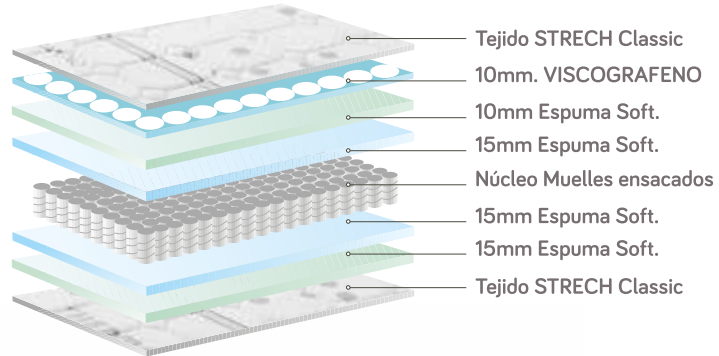

- viscografeno
- acarosan
- independencia de peso
- muelle ensacado
- ergodinamic
- alvacio enrollado

# MEMORY

Enrollado núcleo 23kg. viscoelástico

Nuestro colchón **MEMORY ENROLLADO**, con núcleo de espuma de 23kg. proporciona un descanso de calidad. Su capa de **VISCOGRAFENO** favorece el equilibrio térmico. Fabricado con tejido **CERAMIC PLUS INSECTA** de excelente calidad, ligereza y secado que controlan la transpiración.

**GROSOR** 25cm

**FIRMEZA** - [Barra de firmeza] +

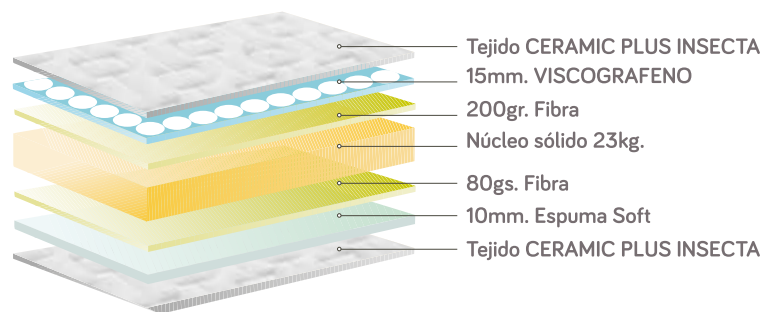

- viscografeno
- acarosan
- independencia de peso
- núcleo sólido
- ergodinamic
- alvacio enrollado

AL VACIO

# DAMA

Enrollado de espuma

Nuestro colchón **DAMA** enrollado proporciona un descanso óptimo y de calidad. Fabricado con tejido DAMASCO.

GROSOR 18cm

FIRMEZA -  +



Doble cara

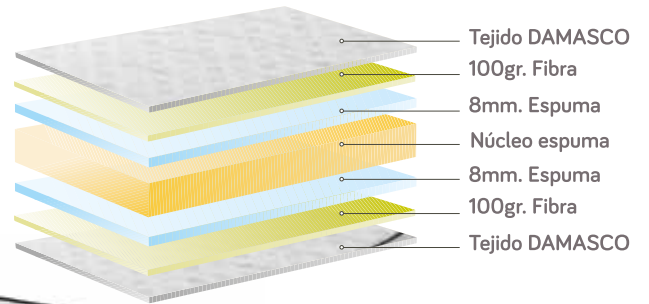

# IZARO

Enrollado de espuma

Nuestro colchón **IZARO** enrollado proporciona un descanso óptimo y de calidad.

GROSOR 20cm

FIRMEZA -  +



Doble cara

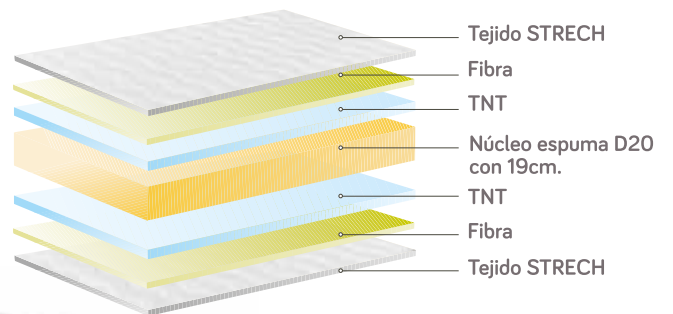

# VISCO TOP

Topper enrollado viscoelástico

Nuestro **TOPPER VISCOTOP** enrollado aporta una gran adaptabilidad y mejora la acogida de tu colchón.

GROSOR 5cm

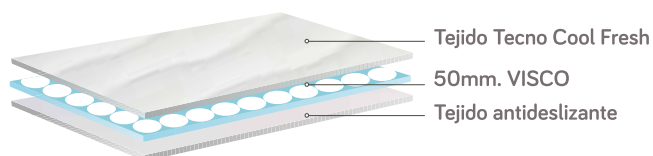

viscoelástica acarosan ergodinamic

## COLCHÓN DE CUNA

Nuestro colchón de **CUNA**, con dos núcleos diferentes de muelles Bicónicos o núcleo solido HR + visco proporciona a nuestro bebé un descanso óptimo y máximo confort.

Fabricado con tejidos **ANTIALÉRGICOS** y **ANTIBACTERIANOS** de excelente calidad, ligereza y secado que controlan la transpiración.

**GROSOR** 12cm 14cm



## CAMA VERTICAL HABANA

Nuestra **CAMA VERTICAL HABANA**, aprovecha al máximo el espacio. Ideal para hoteles, casas rurales, albergues... Fabricado con materiales de gran calidad y resistencia.

**ALTURA** 30cm

### CARACTERÍSTICAS:

- Somier reforzado.
- Cabecera desmontable con panel de madera y ruedas giratorias en la parte de atrás.



## PLEGATIN

Nuestro **PLEGATIN** es la opción perfecta para espacios reducidos, donde tus invitados tendrán un lugar donde descansar. Fabricado con materiales de calidad y resistencia.

### CARACTERÍSTICAS:

- Estructura de hierro.
- Somier de láminas de madera de haya.
- Ruedas de nylon.
- Incluye colchón de espuma.



## LITERA METÁLICA

Nuestras **LITERAS METÁLICAS** ofrecen la máxima calidad en cuanto a durabilidad, estabilidad y robustez. Fabricadas con materiales de gran calidad y resistencia.

**ALTURA** 162cm



### MOD. 100

- Tubo de 30x30.
- Medidas 200x95x162.
- Lama madera haya.



### MOD. Millenium

- Tubo de 40x30.
- Medidas 200x95x162.
- Super lama madera haya.
- Taco embutido.



# HERMES

Nuestro **SOMIER HERMES**, ofrece una gran calidad en cuanto a durabilidad, estabilidad y robustez. Fabricado con materiales de gran calidad y resistencia.

ALTURA TOTAL **30cm**

## CARACTERÍSTICAS:

- Bastidor de tubo de acero de 40x30cm.
- Patas opcionales de madera o metal.
- Láminas 20cm. con taco de plástico.
- Altura total 26cm. (pata) + 4 ( bastidor)=30cm.
- Precisa de 4 patas.



# APOLO

Nuestro **SOMIER APOLO**, ofrece una gran calidad en cuanto a durabilidad y estabilidad. Sus lamas vulcanizadas de haya ofrecen mayor robustez. Fabricado con materiales de gran calidad y resistencia.

ALTURA TOTAL **31,5cm**

## CARACTERÍSTICAS:

- Bastidor de tubo de acero de 40x30cm.
- Patas opcionales de madera o metal.
- Láminas vulcanizadas de haya de 120cm. de ancho.
- Altura total 26cm. (pata) + 4 ( bastidor) + 1.50 (taco) =31,5cm.
- Precisa de 5 patas.



# PATAS REDONDAS

## CARACTERÍSTICAS:

- Metal de color gris.
- Madera con acabados en cerezo, wengué y blanco.
- Juego pletinas unión: 8€



# ARES

Nuestro **SOMIER ARES**, ofrece una gran calidad en cuanto a durabilidad, estabilidad y robustez. Incluye reguladores de firmeza en la zona dorsal, que ofrecen la opción de endurecer o suavizar esta parte para un apoyo total. Fabricado con materiales de gran calidad y resistencia.

ALTURA TOTAL **31,5cm**

## CARACTERÍSTICAS:

- Bastidor de tubo de acero de 40x30cm.
- Patas opcionales de madera o metal.
- Láminas haya de 38mm. contrachapadas acabado aluminio/grafito.
- Altura total 26cm. (pata) + 4 ( bastidor) + 1.50 (taco) =31,5cm.
- Precisa de 5 patas.



# ROCK

Nuestro **SOMIER ROCK**, es nuestro somier más resistente. Sus lamas vulcanizadas de haya ofrecen mayor resistencia, y sus largueros de refuerzo le dotan de la máxima robustez y estabilidad. Fabricado con materiales de gran calidad y resistencia.

ALTURA TOTAL **31cm**

## CARACTERÍSTICAS:

- Somier de acero reforzado, con tubo de 50x20mm. con larguero interior de 40x30mm.
- Patas opcionales de madera o metal.
- 10 láminas vulcanizadas de haya de 120cm. de ancho. Pintura epoxi.
- Altura total 26cm. (pata) + ( bastidor)
- Precisa de 4 patas.



REFORZADO

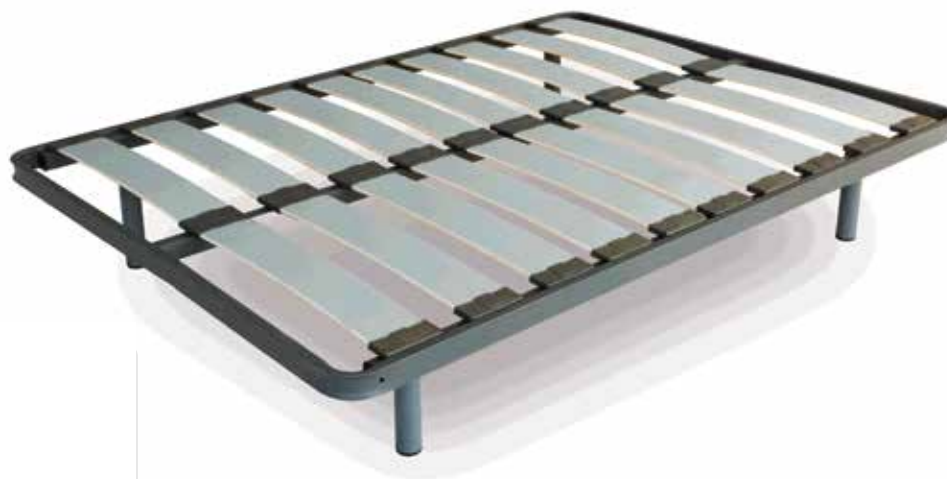

## CANGURO BASE TAPIZADA

Nuestro **CANGURO BASE TAPIZADA**, esta compuesto por una parte alta y otra baja. Ambas partes son bases tapizadas. Fabricado con materiales de gran calidad y resistencia.

ALTURA SOMIER SUPERIOR 45cm

DISTANCIA ENTRE SOMIERES 22cm



## CANGURO APOLO

Nuestro **CANGURO APOLO**, esta compuesto por una parte alta y otra parte baja. Ambas partes son somieres con laminas de haya vulcanizadas. Fabricado con materiales de gran calidad y resistencia.

ALTURA SOMIER INFERIOR 36cm

ALTURA SOMIER SUPERIOR 36cm

DISTANCIA ENTRE SOMIERES 19cm

\*Pletinas NO incluidas en somier de arrastre



## CANGURO BÁSICO

Nuestro **CANGURO BÁSICO**, esta compuesto por una parte alta y otra parte baja. Ambas partes son somieres con laminas de madera de haya. Fabricado con materiales de gran calidad y resistencia.

ALTURA SOMIER INFERIOR 36cm

ALTURA SOMIER SUPERIOR 36cm

DISTANCIA ENTRE SOMIERES 16cm



# SOMIER VENTO ARTICULADO

Nuestro **SOMIER VENTO ARTICULADO** aporta la comodidad que necesitas asegurando una buena postura a través de sus 5 planos de articulación. Acabados de gran calidad. Incluye un motor eléctrico silencioso y un mando multifunción.

ALTURA **36cm**

## CARACTERÍSTICAS:

- Estructura en tubo de acero 50 x 20 mm. esmaltado en epoxi termoendurecido color plata
- Lecho en tubo de acero 30 x 20 mm., con las mismas características de pintura
- 24 lamas en madera de haya natural contrachapada, montadas sobre soporte Hytrel oscilantes dobles, permitiendo que las lamas puedan adaptarse a los diferentes pesos del cuerpo
- 5 planos articulados por motor doble con mando por cable, siendo fijo el plano lumbar, que a su vez incorpora doble lapa y cursores para la regulación de firmeza
- Juego de patas metálicas.



KIT EMBELLECEDOR MADERA 3 colores:  
Blanco, wengue y ceniza.

# SOMIER MADERA ARTICULADO

Nuestro **SOMIER MADERA ARTICULADO** aporta la comodidad que necesitas asegurando una buena postura a través de sus 5 planos de articulación. Acabados de gran calidad en madera sw abedul. Incluye un motor eléctrico silencioso y un mando multifunción.

ALTURA **36cm**

## CARACTERÍSTICAS:

- Estructura en abedul contrachapado 70x25.
- Lecho en tubo de acero 30 x 20 mm., epoxi termo endurecido color plata.
- 20 lamas en madera de haya natural contrachapada, montadas sobre soporte Hytrel oscilantes dobles, permitiendo que las lamas puedan adaptarse a los diferentes pesos del cuerpo
- 5 planos articulados por motor doble con mando por cable, siendo fijo el plano lumbar, que a su vez incorpora doble lapa y cursores para la regulación de firmeza
- Juego de patas en madera de haya o metálicas.



# CANAPÉ MADERA 30

Canapé a suelo gran capacidad con cámara de aire

Nuestro **CANAPÉ DE MADERA 30**, de gran capacidad ofrece un almacenaje extra. Fabricado en madera con cantoneras de haya, su parte superior esta compuesta por una base tapizada en 3D altamente transpirable y válvulas de aireación.

ALTURA **36cm**

ALTURA INTERIOR **27,5cm**

## CARACTERÍSTICAS:

- Gran capacidad.
- Tapa tapizada reforzada en 3D con 4 válvulas de aireación. Tubo perimetral 40x30 + 4 barras de 30x30
- Tirador de madera
- Arquillo sujeta colchón.
- Grosor de madera 30mm.



Pistones de gas



Tirador madera



Válvulas +3D



Fondo reforzado con cámara de aire



Esquinas haya



Varilla Antideslizante



Tejido tapa 3D

\*TAPA 3D en colores beige, gris y grafito.  
Otros colores bajo pedido.

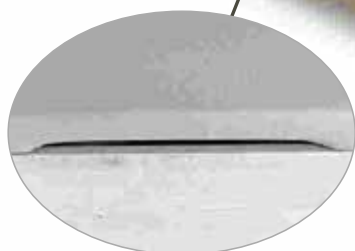
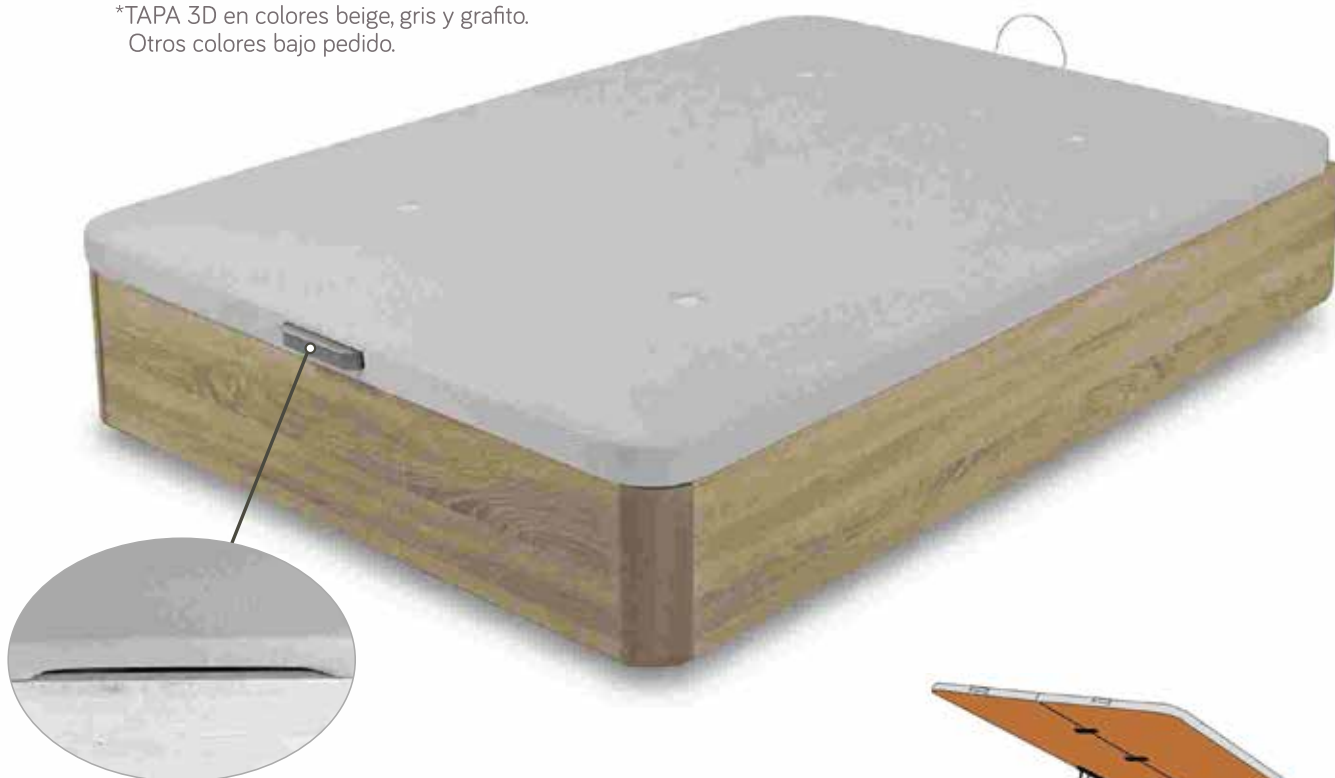

\*Opción Tapa tirador uñero

## COLORES DISPONIBLES

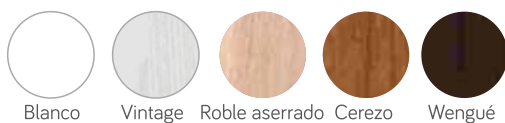

CANAPÉ GEMELOS

# Opciones CANAPÉ 30



INCREMENTO TAPA UÑERO

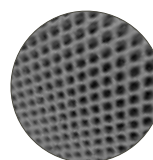

PERÍMETRO POLIPIEL



KIT DESPLAZAMIENTO



PISTONES DOBLES



EMBELECEDOR PROTECTOR PLÁSTICO PARA CUBRIR LOS HERRAJES DE LOS CANAPÉS



KIT APERTURA TAPA con MOTOR

# CANAPÉ 30 + TAPA SOMIER VENTO ARTICULADO



## CARACTERÍSTICAS SOMIER ARTICULADO:

- Estructura en tubo de acero 50 x 20 mm. esmaltado en epoxi termoendurecido color plata
- Lecho en tubo de acero 30 x 20 mm., con las mismas características de pintura
- 24 lamas en madera de haya natural contrachapada, montadas sobre soporte Hytrel oscilantes dobles, permitiendo que las lamas puedan adaptarse a los diferentes pesos del cuerpo
- 5 planos articulados por motor doble con mando por cable, siendo fijo el plano lumbar, que a su vez incorpora doble lama y cursores para la regulación de firmeza.

**NUEVO**

# CANAPÉ MADERA PREMIUM

Canapé a suelo gran capacidad

Nuestro **CANAPÉ DE MADERA PREMIUM**, de gran capacidad ofrece un almacenaje extra.  
Fabricado en madera, su parte superior esta compuesta por una base tapizada en 3D altamente transpirable

ALTURA TOTAL **35cm**

ALTURA INTERIOR **27,50cm**

## CARACTERÍSTICAS:

- Gran capacidad.
- Tapa tapizada 3D con 4 válvulas de aireación.
- Tapa tubo 40x30
- Esquineros en DM.
- Arquillo sujeta colchón.
- 4 esquinas redondeadas
- Grosor de madera 22mm.

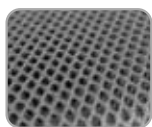

Tejido tapa 3D



Pistones de gas



Tirador madera



Varilla Antideslizante

\*TAPA 3D en color gris.



## COLORES DISPONIBLES

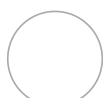

Blanco



Roble aserrado



Cerezo



Ártico



**NUEVO**

# CANAPÉ MARINA 3.0

Canapé a suelo 2 esquinas curvas, gran capacidad

Nuestro CANAPÉ MARINA 3.0, de gran capacidad ofrece un almacenaje extra. Fabricado en madera melamínica con 2 esquinas curvas, su parte superior esta compuesta por una base tapizada en 3D transpirable.

ALTURA **36cm**

ALTURA INTERIOR **29cm**

## CARACTERÍSTICAS:

- Gran capacidad.
- Tapa tubo 40-30
- Tirador de madera
- Arquillo sujeta colchón.
- Grosor de madera 30mm.
- 2 esquinas curvas.



Pistones de gas



Tirador madera



Varilla Antideslizante

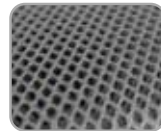

Tejido tapa 3D



## COLORES DISPONIBLES



Blanco



Roble aserrado



Ártico



# CANAPÉ POLIPIEL

Nuestro **CANAPÉ POLIPIEL** de gran capacidad ofrece un almacenaje extra. Fabricado en madera y forrado en polipiel de calidad. La tapa superior posee 4 válvulas de aireación.

ALTURA TOTAL **35cm**

ALTURA INTERIOR **19cm**

## CARACTERÍSTICAS:

- Colores blanco nieve y chocolate
- Bajo pedido: gris metalizado, negro y beige.
- Esquineras laterales y pieceros reforzados.
- Amortiguadores de gas para facilitar su apertura.
- Tapa tapizada en 3D.
- Tirador de madera color plata.



Opcionalmente: tapa canapé perímetro polipiel.  
Opcionalmente: sistema de desplazamiento.

# CANAPÉ HOTELERO

Nuestro **CANAPÉ HOTELERO**, en 3D o polipiel de alta calidad, esta formado por bastidor doble metálico que dan al canapé una inmejorable estabilidad y resistencia.

ALTURA TOTAL **34cm**

## CARACTERÍSTICAS:

- Canapé fijo metálico
- 3D y polipiel.
- Con 4 válvulas de aireación.
- Patas incluidas
- Altura pata 12cm.



# BASE TAPIZADA SUMMER

Nuestra **BASE TAPIZADA SUMMER**, en 3D y polipiel de alta calidad, esta formado por un interior de hierro que dan a la base una inmejorable estabilidad y resistencia.

ALTURA TOTAL **30cm**

## CARACTERÍSTICAS:

- Interior fijo hierro
- 3D y polipiel.
- Patas incluidas



## BASE TAPIZADA

Nuestra **BASE TAPIZADA**, es ideal para combinarla con cualquier tipo de colchón, pues le aportará una correcta firmeza durante el descanso y mantendrá una ventilación continua del lecho.

ALTURA TOTAL 31cm

ALTURA SIN PATAS 5cm

CARACTERÍSTICAS:

- Acabado en 3D en gris y gris grafito.
- 4 válvulas de aireación.
- Patas opcionales.
- Precisa 6 patas.

\*3D en color gris.  
Otros colores bajo pedido.



## BASE TAPIZADA REFORZADA 40-30

Nuestra **BASE TAPIZADA EXTRAREFORZADA**, es ideal para combinarla con cualquier tipo de colchón, pues le aportará una correcta firmeza durante el descanso y mantendrá una ventilación continua del lecho. Su estructura extrareforzada aporta una mayor resistencia y durabilidad.

ALTURA TOTAL 32cm

ALTURA SIN PATAS 6cm

CARACTERÍSTICAS:

- Acabado en 3D gris.
- Bastidor de 40x30. 5 barras.
- Opcionalmente se puede pedir en otros colores (beige o chocolate).
- 4 válvulas de aireación.
- Patas opcionales.
- Precisa 6 patas.

\*3D en color gris.  
Grafito solo en las medidas principales.  
Otros colores bajo pedido.



## BASE TAPIZADA 3D SUPER TRANSPIRABLE

Nuestra **BASE TAPIZADA 3D SUPER TRANSPIRABLE**, destaca por su gran capacidad de ventilación gracias a su tejido 3D. Otra de sus cualidades son su excelente resistencia, estabilidad y durabilidad. Es ideal para combinarlo con cualquier tipo de colchón, pues le aportará una correcta firmeza durante el descanso, mantendrá una ventilación continua del lecho y eliminará la posibilidad de que se acumule la humedad.

ALTURA TOTAL 31cm

ALTURA SIN PATAS 5cm

CARACTERÍSTICAS:

- Acabado 3D de 0.8mm.
- Tapa perforada para transpiración.
- Patas opcionales.



**Transpira**  
Series

# BASE TAPIZADA GOLIAT

Nuestra **BASE GOLIAT**, destaca por su gran robustez y resistencia. Especial para camas XXL, debido a su bastidor y travesaños de 40x30 extrareforzados.

ALTURA TOTAL **32cm**

ALTURA SIN PATAS **5cm**

## CARACTERÍSTICAS:

- Bastidor y travesaños de 40x30. 5 barras.
- Opcionalmente se puede pedir en otros colores (beige o chocolate).
- 4 válvulas de aireación.
- Patas opcionales.
- Precisa 9 patas.



# SOMIER TAPIZADO ROCK SUPER TRANSPIRABLE REFORZADO

Nuestro **SOMIER ROCK TAPIZADO SUPERTRANSPIRABLE REFORZADO**, es nuestro somier más resistente. Sus lamas vulcanizadas de haya ofrecen mayor resistencia, y sus largueros de refuerzo le dotan de la máxima robustez y estabilidad. Su tapizado en 3D favorece la ventilación.

ALTURA TOTAL **31cm**

ALTURA SIN PATAS **5cm**

## CARACTERÍSTICAS:

- Chasis de lamas.
- Tejido 3D.
- Bastidor 50x20 mas refuerzo.
- 10 láminas de haya.
- Travesaño reforzado para anclaje de patas.
- Patas opcionales.



# PATAS REDONDAS

## CARACTERÍSTICAS:

- Metal de color gris.
- Madera con acabados en cerezo, wengué y blanco.
- Juego pletinas unión: 8€



# CAMA GERIATRÍA

Nuestra **CAMA GERIATRÍA**, supone un avance en cuanto a la comodidad necesaria tanto de la persona enferma como de sus cuidadores. Proporciona el descanso y relax necesarios en incidentes de manera positiva en dolencias de tipo respiratorio y de circulación gracias a su somier articulable de 4 planos con carro elevador.

## CARACTERÍSTICAS:

Altura mínima hasta somier: 38,5cm  
Altura máxima: 82cm

Cama articulada 4 planos

Carro elevador con frenos

Juego barandillas Eco

Juego cabecero y piecera

## CAMA COMPLETA

(cama articulada + carro elevador  
+ barandillas + cabecero y piecera)



# ARTICULADO GERIATRÍA

Nuestro **SOMIER ARTICULADO GERIATRÍA**, es perfecto para mejorar el sueño de la persona que lo utilice. Con un mando por cable para controlar la altura y la posición que se desea. El dispositivo eléctrico es silencioso y sus 4 planos de articulación proporciona la comodidad que se necesita asegurando una buena postura corporal.

ALTURA MÁX. 57cm

ALTURA MIN. 36cm

## CARACTERÍSTICAS:

- Estructura de acero de alta calidad y resistente a la corrosión.
- Patas arriostradas regulables en altura.
- Estructura sin cantos vivos.
- Láminas madera de haya.



# COLCHÓN ANTIESCARAS AIRE

Nuestro colchón **ANTIESCARAS AIRE**, esta pensado para personas con movilidad reducida o nula, ya que así el compresor realiza el trabajo que el paciente no puede hacer por sí mismo.

Va conectado a un compresor que a su vez está conectado a la corriente eléctrica. Este compresor hace una alternancia hinchando y deshinchando las diferentes celdas del colchón para cambiar los puntos de presión sobre los que descansa el paciente.

## CARACTERÍSTICAS:

- Dimensiones 200x90cm.
- Material PVC 0.3 mm.
- Peso máximo 110kg.
- tiempo de ciclo: 6min.
- Termosellado uniforme.
- Compresor de baja temperatura, bajo nivel de ruido y vibración. Facilidad de regulación de presión y de fijación en el lateral de la cama.



# COLCHÓN ANTIESCARAS

Nuestro colchón **ANTIESCARAS**, está específicamente diseñado para aquellas personas, que por estar enfermas o tener movilidad reducida deben pasar muchas horas en la cama.

ALTURA VENTO

21cm

ALTURA ANTIESCARAS

15cm

ALTURA ALBA

19cm

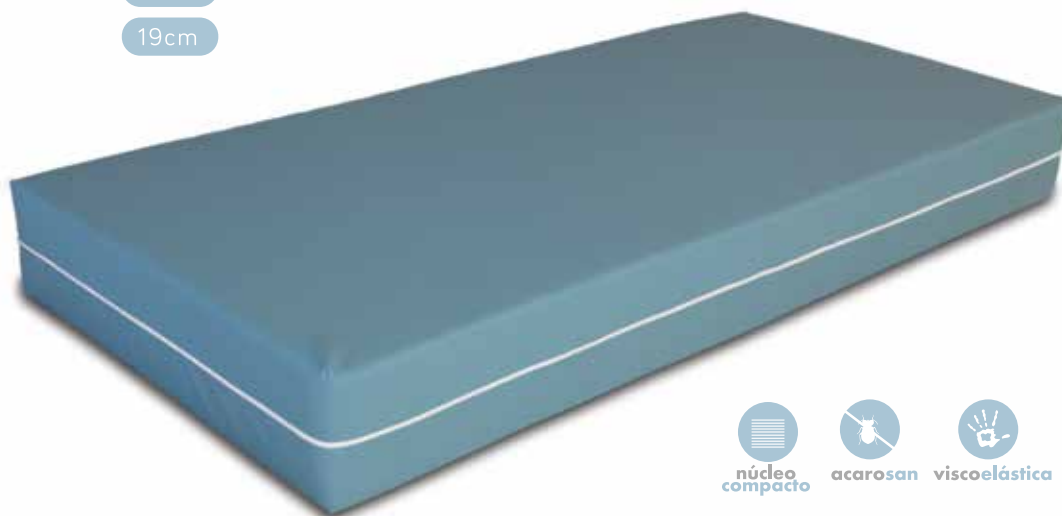

## VENTO HOSPITALARIO

- Núcleo 17cm. HR 32kg. perfilado + 4cm VISCO.
- Funda imper-transpirable sanitaria.

## ANTIESCARAS HOSPITALARIO

- Núcleo 10cm. poliuretano 25kg. + 5cm VISCO.
- Funda imper-transpirable sanitaria.

## ALBA HOSPITALARIO

- Núcleo 17cm. poliuretano 23kg. + 1cm VISCO.
- Funda imper-transpirable sanitaria.

## CUBRE TENCEL

Nuestro **CUBRE TENCEL**, protege el colchón de manchas de líquidos, sudor, etc. No da calor ni hace ruido y es totalmente transpirable. Es ajustable y lavable a 95°

- Tejido 100% tencel + poliuretano
- Impermeable y transpirable.



## CUBRE IMPERMEABLE ALGODÓN

Nuestro **CUBRE IMPERMEABLE**, protege el colchón de manchas de líquidos, sudor, etc. No da calor ni hace ruido y es totalmente transpirable. Es ajustable y lavable a 95°

- Tejido 100% algodón + poliuretano
- Impermeable y transpirable.



## CUBRE MICROFIBRA REVERSIBLE

Nuestro **CUBRE COLCHON REVERSIBLE**, es ideal para cubrir el colchón, y así evitar que la humedad se acumule y dañe la textura del colchón.

- Tejido 100% microfibra reversible.
- Relleno fibra hueca hipoalergénica.



## FUNDA ALMOHADA IMPERMEABLE

Nuestro **CUBRE IMPERMEABLE PARA ALMOHADA**, protege de manchas de líquidos, sudor, etc. No da calor ni hace ruido y es totalmente transpirable. Lavable a 60°

- Tejido 100% algodón + poliuretano
- Impermeable y transpirable.
- Para almohadas con fondo 40cm



## EDREDÓN NÓRDICO MICROFIBRA

Nuestro **EDREDÓN NÓRDICO** tiene un tacto semejante a la pluma, y su tejido en microfibra favorece un descanso muy confortable.

- Tejido 100% microfibra.
- Relleno fibra hueca siliconada.
- 300grs.



## EDREDÓN NÓRDICO QVALLOFIL

Nuestro **EDREDÓN NÓRDICO** tiene un tacto semejante al plumón, muy transpirable. Mínimo peso, máximo confort.

- Tejido 100% algodón satén.
- Relleno fibra hueca siliconada. QVALLOFIL AIR DRACON. 300grs.
- Hipoalergénico.
- Máximo confort con el MÍNIMO PESO.



## ALMOHADA MICROFIBRA

Nuestra **ALMOHADA MICROFIBRA**, es ideal para personas de constitución media que duermen boca abajo o personas de constitución pequeña que duermen boca arriba.

- Tejido exterior microfibra
- 100% fibra hueca siliconada
- Altura media.



## CUADRANTE MICROFIBRA

Nuestro **CUADRANTE MICROFIBRA**, es ideal para personas de constitución media que duermen boca abajo o personas de constitución pequeña que duermen boca arriba.

- Tejido exterior microfibra
- 100% fibra hueca siliconada



## ALMOHADA VISCO GEL

Nuestra **ALMOHADA VISCOGEL**, mantiene las mismas características de la viscoelástica, pero con una particularidad: sus partículas de gel consiguen frescor y hacen descender la temperatura.

- Tejido Strecht
- Tejido interior 50% / 50%
- Relleno bloque viscoelástico con partículas de Gel.
- Transpirable. Antialérgica.



## ALMOHADA SILKY

Nuestra **ALMOHADA SILKY**, es ideal para personas de constitución media que duermen boca abajo o personas de constitución pequeña que duermen boca arriba.

- Tejido exterior 100% micro satén listado
- 100% fibra hueca siliconada Dacron
- Altura media.



## ALMOHADA VISCO ALÖE VERA

Nuestra **ALMOHADA VISCO ALÖE VERA**, con tratamiento Alöe Vera que proporciona a la funda una suavidad extraordinaria evitando la carga negativa que puede afectar al sueño.

- Tejido Strecht Alöe Vera
- Tejido interior 50% / 50%
- Relleno bloque viscoelástico.
- Transpirable. Antialérgica.



## ALMOHADA VISCOGRAFENO

Nuestra **ALMOHADA VISCOGRAFENO**, mantiene las mismas características de la viscoelástica, con una mayor aireación y firmeza mas suave.

- Tejido Strecht Viscografeno
- Tejido interior 50% / 50%
- Relleno bloque viscoelástico con viscografeno.
- Transpirable. Antialérgica.





# CABECEROS TAPIZADOS

Cabeceros de líneas clásicas efectuando un ligero acolchado.

CB12



Tapizado tachuelas plata.  
Tejido Nido 3

Nido 3

CB1



Tapizado capitane.  
Tejido Nido 1

Nido 1

CB3



Tapizado  
Tejido Nido 1

Nido 1

CB14



Tapizado capitane.  
Tejido Nido 1 / Nido 3

Nido 1

Nido 3

NIDO



AZAHAR POLIPIEL

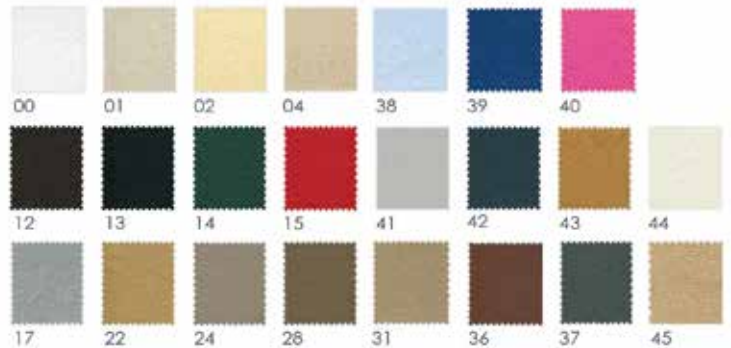

# LUCIA

## CARACTERÍSTICAS:

- Respaldos reclinables
- Apertura sistema italiano.
- Colchón HR 25 acolchado con tejido stretch 140x190( 3 plazas) y 120x190 (2 plazas)



TAPIZADO DANTE



03 15 12 08 09 10 07 17 13 04 14

# UNO HOTEL

## CARACTERÍSTICAS:

- Apertura sistema italiano.
- Colchón espuma 12cm. altura



\*Disponibles otras medidas:  
Cama matrimonio 120 y 2 camas de 70/80/90.

[www.slaap.es](http://www.slaap.es)

**Slâap**<sup>®</sup>  
Sistemas de descanso

COSGUI. D.M., S.L.  
Polígono industrial de Morero Parcela 1 Nave 10  
39611 Guarnizo - CANTABRIA

Tlfn: 942 25 28 61/43 Fax: 942 25 02 95

E-mails:

pedidos@cosgui.com facturacion@cosgui.com  
atencioncliente1@cosgui.com atencioncliente2@cosgui.com  
administracion@cosgui.com contabilidad@cosgui.com  
marketing@cosgui.com